

Aqua-Pure[®]

Installation and Operating Instructions For AP717 In-line Filtration System

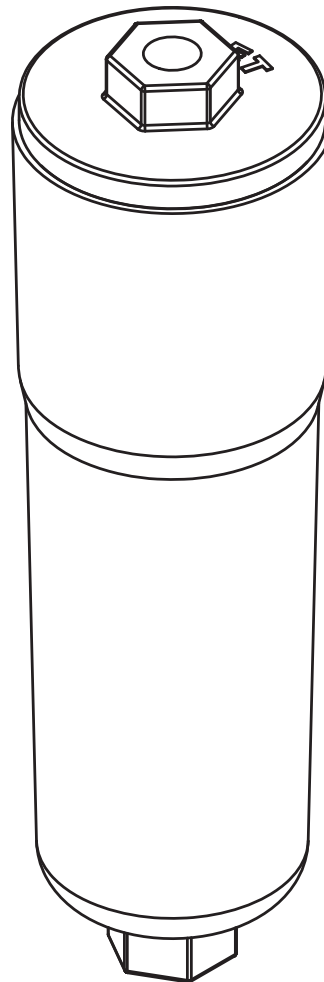

**Installer: Please leave manual with homeowner.
Homeowner: Please retain for operation and
future maintenance instructions.**

INSTR2135 0610

3M

SAFETY INFORMATION

Read, understand, and follow all safety information contained in these instructions prior to installation and use of the AP717 In-line Filtration System. Retain these instructions for future reference.

Intended use:

The AP717 In-line Filtration Systems are intended for use in filtering potable water in homes and have not been evaluated for other uses. The system is typically connected to a refrigerator, and should be installed by a qualified installer according to these installation instructions.

EXPLANATION OF SIGNAL WORD CONSEQUENCES

 WARNING	Indicates a potentially hazardous situation, which, if not avoided, could result in death or serious injury and/or property damage.
CAUTION	Indicates a potentially hazardous situation, which, if not avoided, may result in property damage.

WARNING

To reduce the risk associated with choking:

- Do not allow children under 3 years of age to have access to small parts during the installation of this product.

To reduce the risk associated with ingestion of contaminants:

- Do not use with water that is microbiologically unsafe or of unknown quality without adequate disinfection before or after the system.

To reduce the risk of physical injury:

- Depressurize system as shown in manual prior to cartridge removal.
- Shut off inlet water supply and depressurize system as shown in manual prior to cartridge removal.

CAUTION

To reduce the risk associated with property damage due to water leakage:

- **Read and follow** Use Instructions before installation and use of this system.
- Installation and Use **MUST** comply with all state and local plumbing codes.
- **Protect from freezing.** Drain system when room temperature drops below 40°F (4.4°C).
- **Do not** install systems in areas where ambient temperatures may go above 110° F (43.3° C).
- **Do not install on hot water supply lines.** The maximum operating water temperature of this filter system is 100°F (37.8°C).
- **Do not** install if water pressure exceeds 125 psi (862 kPa). If your water pressure exceeds 80 psi, you **must** install a pressure limiting valve. Contact a plumbing professional if you are uncertain how to check your water pressure.
- **Do not** install where water hammer conditions may occur. If water hammer conditions exist you must install a water hammer arrester. Contact a plumbing professional if you are uncertain how to check for this condition.
- Where a backflow prevention device is installed on a water system, a device for controlling pressure due to thermal expansion must be installed.
- **Do not** use torch or other high temperature sources near filter or plastic fittings.
- Take care when using pliers or pipe wrenches to tighten plastic fittings, as damage may occur if over tightening occurs.
- Mount filter in such a position as to prevent it from being struck by other items used in the area of installation (waste baskets, etc).
- On plastic fittings, never use pipe sealant or pipe dope. Use thread sealing tape **only**.
- **Do not** install in direct sunlight or outdoors.
- **Do not** install unit if collet is missing. Contact 3M Purification Inc. if collets are missing from any fittings.
- **Ensure** all tubing and fittings are secure and free of leaks.
- **SHUT OFF FUEL SUPPLY TO WATER HEATER** after water is shut off.
- The disposable filter cartridge **MUST** be replaced every 6 months, at the rated capacity or sooner if a noticeable reduction in flow rate occurs.

IMPORTANT NOTES

- Failure to follow instructions will void warranty.
- Install with the inlet and outlet ports as labeled. Make sure not to reverse connections.

GETTING STARTED

Aqua-Pure® In-line Filtration Systems come complete with all the necessary hardware. All you need is a tube cutter, a wrench, PTFE Tape and a knife. Simply follow the easy step-by-step instructions to connect the Aqua-Pure In-line Filtration Systems to the refrigerator's incoming cold water line.

You can also count on the Aqua-Pure In-line Filtration Systems to virtually eliminate the problem of ice maker clogging and corrosion, as well as to help extend the life of the equipment. Each filter gives you up to six months of better tasting water. After six months, just replace the filter. So start enjoying tastier beverages today.

IMPORTANT INSTALLATION INSTRUCTIONS

For use on 1/4" copper or plastic tubing.

1. Depressurize the refrigerator:

If this cartridge is being installed as a refrigerator filter, please depressurize the refrigerator in one of these three ways:

- 1) Shut off water flow to refrigerator/filter. Place a cup under the dispenser area to catch water and depress the dispenser activator.
- 2) Shut off water at the main water valve to the home and open any faucet within the home.
- 3) Shut off water to the refrigerator/filter. Remove the automatic ice-maker tray/bucket and empty its contents. replace the ice-maker tray/bucket. When the ice-maker calls for ice, the system will be depressurized.

If this cartridge is being installed in conjunction with a commercial or large volume residential ice-maker system, please depressurize the system as follows: Shut off water to the ice-maker system. Place a towel under the filter to catch and water spray.

2. Locate an easily accessible section of tubing. Shut-off valve (not included) must be on inlet side of filter. (Figure 1)
3. Cut and remove a 6" (15.24 cm) section of tubing making sure ends are cut square. (Figure 2)
4. Apply one or two turns of PTFE tape to thread of push-in fitting. Thread fittings into port of filter body. Tighten fittings snugly, but do not overtighten. (Figure 3)
5. Connect the inlet port of the filter to incoming water line as shown in Figure 4.

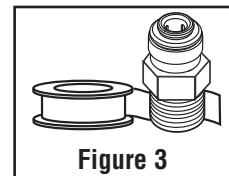
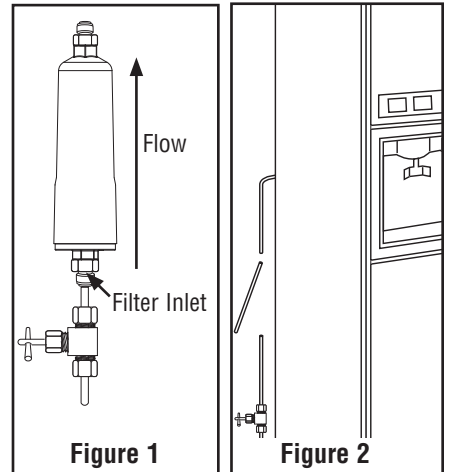

CAUTION

To reduce the risk associated with property damage due to water leakage:

- Ensure all tubing and fittings are secure and free of leaks;
- Do not install unit if collet is missing. Contact 3M Purification Inc. if collets are missing from any fittings.

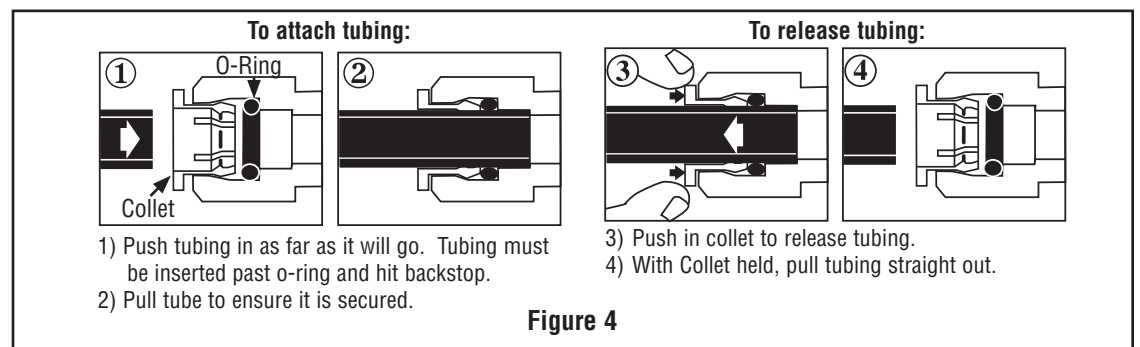
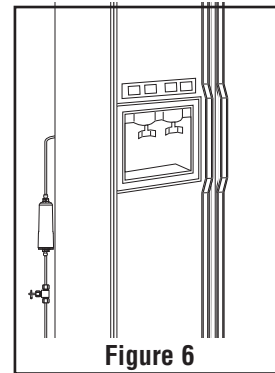
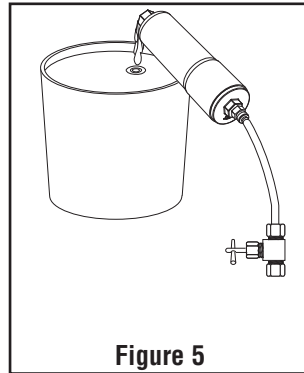

Figure 4

6. Flush 2.5 gallons through filter before use (approximately 5 minutes).
7. Connect the outlet port of the filter to the water line going to the appliance being served. (Figure 6)
8. Turn on water supply line. If leak occurs, tighten fittings or reinsert tubing until leak stops.



FILTER CARTRIDGE REPLACEMENT INSTRUCTIONS

CAUTION

To reduce the risk associated with property damage due to water leakage:

- The disposable filter cartridge **MUST** be replaced every 6 months, at the rated capacity or sooner if a noticeable reduction in flow rate occurs.

1. Turn off the refrigerator's water source.
If this cartridge is being used as a refrigerator filter, please depressurize the refrigerator in one of these three ways:
 - 1) Shut off water flow to refrigerator/filter. Place a cup under the dispenser area to catch water and depress the dispenser activator. You can now change-out the cartridge.
 - 2) Shut off water at the main water valve to the home and open any faucet within the home. You can now change-out the cartridge.
 - 3) Shut off water to the refrigerator/filter. Remove the automatic ice-maker tray/bucket and empty its contents. replace the ice-maker tray/bucket. When the ice-maker calls for ice, the system will be depressurized and you can now change-out the cartridge.

If this cartridge is being used in conjunction with a commercial or large volume residential ice-maker system, please depressurize the system as follows:
Shut off water to the ice-maker system. Place a towel under the filter to catch and water spray. Disconnect the filter from the water line. A small water spray is normal.

2. Remove old filter by following instructions shown in Figure 4.
3. Connect the inlet port of the filter to incoming water line as shown in Figure 4.
4. Flush 2.5 gallons through filter before use (approximately 5 minutes).
5. Connect the outlet port of the filter to the water line going to the appliance being served. (Figure 6)
6. Turn on water supply line. If leak occurs, tighten fittings or reinsert tubing until leak stops.

TROUBLESHOOTING GUIDE

Water Leaks at Push-In Connections:

Push tubing in as far as it will go. If leaking continues, shut off water at the original valve and remove water line by pushing in on the connector collar while pulling the tubing away. Inspect tubing for cracks and scratches. If tubing is cracked or scratched, simply cut that portion away and reinsert tubing into push-in fitting.

Make sure tubing is cut straight. If not, recut.

Water Appears Cloudy:

Flush 2.5 gallons through filter before use (approximately 5 minutes) to remove any carbon fines or trapped air in the filter and water lines.

SPECIFICATIONS

Model	Service Flow Rate	Service Life	Max. Pressure	Max. Temperature
AP717	0.5 gpm (1.9 lpm)	1,500 gal (5,678 lit.)	125 psi (862 kPa)	100°F (37.8°C)

LIMITED WARRANTY

1 Year Limited Warranty

Limitation of Liability: 3M Purification Inc. will not be liable for any loss or damage arising from the use of the Product(s), whether direct, indirect, special, incidental, or consequential, regardless of the legal theory asserted, including warranty, contract, negligence or strict liability. Some states do not allow the exclusion or limitation of incidental or consequential damages, so the above limitation may not apply to you.

Limited Warranty: 3M Purification Inc. warrants this Product will be free from defects in material and manufacture for one (1) year from the date of shipment. The filter cartridge or filter membrane is warranted to be free from defects in material and manufacture for one (1) year. This warranty does not cover failures resulting from abuse, misuse, alteration or damage not caused by 3M Purification Inc. or failure to follow installation and use instructions. No warranty is given as to the service life of any filter cartridge or membrane as it will vary depending on application. 3M PURIFICATION INC. MAKES NO OTHER WARRANTIES OR CONDITIONS, EXPRESS OR IMPLIED, INCLUDING, BUT NOT LIMITED TO, ANY IMPLIED WARRANTY OR CONDITION OF MERCHANTABILITY OR FITNESS FOR A PARTICULAR PURPOSE OR ANY IMPLIED WARRANTY OR CONDITION ARISING OUT OF A COURSE OF DEALING, CUSTOMER OR USAGE OF TRADE. If the Product fails to satisfy this Limited Warranty during the warranty period, 3M Purification Inc. will replace the Product or refund your Product purchase price. This warranty does not cover labor. **The remedy stated in this paragraph is Customer's sole remedy and 3M Purification Inc.'s exclusive obligation.**

INFORMACIÓN DE SEGURIDAD

Lea, entienda y observe toda la información de seguridad que se incluye en estas instrucciones antes de instalar y usar del sistema de filtración en línea AP717. Retenga estas instrucciones como referencia futura.

Uso previsto:

El sistema de filtración en línea AP717 tiene por objeto ser usado en el filtrado de agua potable en viviendas y no ha sido evaluado para otros usos. El sistema por lo general está conectado a un refrigerador y lo debe instalar un instalador calificado de conformidad con estas instrucciones de instalación.

EXPLICACIÓN DE LAS CONSECUENCIAS DE LAS PALABRAS INDICADORAS

 ADVERTENCIA	Indica una situación peligrosa potencial, la cual, si no se evita, podría resultar en una lesión seria o la muerte y/o daño a la propiedad.
PRECAUCIÓN	Indica una situación peligrosa potencial, la cual, si no se evita, podría resultar en daños a la propiedad.

ADVERTENCIA

Para reducir el riesgo asociado a la asfixia:

- No permita que los niños menores a 3 años tengan acceso a piezas pequeñas durante la instalación de este producto.

Para reducir el riesgo asociado con la ingestión de contaminantes:

- **No lo utilice** con agua que sea microbiológicamente insegura o de calidad desconocida sin la desinfección adecuada previa o posterior al sistema.

Para reducir el riesgo asociado a lesiones físicas:

- Antes de remover el cartucho, quite la presión del sistema como se muestra en el manual.
- Antes de remover el cartucho, cierre la llave de suministro de agua y quite la presión del sistema como se muestra en el manual.

PRECAUCIÓN

Para reducir el riesgo asociado con el daño a la propiedad debido a pérdidas de agua:

- **Lea y observe** las Instrucciones de uso antes de la instalación y uso de este sistema.
- La instalación y Uso DEBE cumplir con los códigos de plomería existentes locales y estatales.
- **Proteja al filtro contra el congelamiento.** Drene el filtro cuando la temperatura ambiente cae por debajo de 40°F (4,4°C).
- **No** instale sistemas en áreas donde la temperatura ambiental puede estar por encima de los 110° F (43.3° C).
- **No** instale sobre tuberías de suministro de agua. La máxima temperatura del agua para el correcto funcionamiento de este sistema de filtro es 100°F (37.8°C).
- **No lo** instale si la presión del agua excede los 125 psi (862 kPa). Si la presión del agua excede los 125 psi, debe instalar una válvula que limite la presión. Consulte a un profesional de la plomería si no está seguro sobre cómo verificar la presión del agua.
- **No lo** instale donde pudieran ocurrir situaciones de golpes de ariete. Si existen situaciones de golpe de ariete debe instalar un supresor de golpes de ariete. Consulte a un profesional de la plomería si no está seguro sobre cómo comprobar si existe dicha situación.
- En lugares en los que hay una válvula de contraflujo instalada en el sistema de agua, se debe instalar una válvula para control de presión debido a la dilatación térmica.
- Instale el filtro en una posición tal que se evite ser golpeado por otros objetos usados en el área de instalación.
- **No use** un soplete ni otras fuentes de altas temperaturas cerca del filtro o accesorios de plástico.
- Instale el filtro en una posición tal que se prevenga la posibilidad de golpearlo con otros artículos usados en el lugar de la instalación (canastas de desechos, etc.).
- En los accesorios de plástico, nunca use selladores ni compuestos lubricantes para tuberías. Use **SOLAMENTE** la cinta para el sellado de la rosca.
- **No lo** instale en contacto directo con la luz del sol.
- **No lo** instale la unidad si falta el casquillo. Llame a 3M Purification Inc. si faltan las portapiezas de cualquier accesorio.
- Asegúrese que todas las tuberías y accesorios estén aseguradas y sin pérdidas.
- **Cierre el suministro de combustible al calentador de agua** luego de cortar el agua.
- El cartucho desechable del filtro DEBE reemplazarse cada seis meses, en su capacidad máxima o antes si hay una reducción en el caudal del flujo.

NOTIFICACIÓN IMPORTANTE

- No observar las instrucciones podría cancelar la garantía.
- Instálelo con los puertos de entrada y salida como se indican. Asegúrese de no invertir las conexiones.

PARA COMENZAR

Sistemas de filtración en línea Aqua-Pure® vienen completos con todos los herrajes necesarios. Lo único que necesita es un cortador de tubo, una llave, cintas PTFE y un cuchillo. Observe simplemente las instrucciones paso a paso para conectar el filtro de agua para hielera Aqua-Pure a la línea de entrada de agua fría de su refrigerador.

También puede contar con que su filtro sistemas de filtración en línea Aqua-Pure eliminará el problema de que la hielera se tape y se herrumbre así como ayudar a extender la vida útil del equipo. Cada filtro le brinda hasta seis meses de agua con mejor gusto. Luego de seis meses, cambie el filtro. Para comenzar a disfrutar hoy mismo bebidas con mejor sabor.

IMPORTANTE: INSTRUCCIONES PARA LA INSTALACIÓN

Para uso en tubería de plástico o cobre de ¼ de pulgada.

1. Despresurice el refrigerador:

Si está cargado este cartucho como filtro del refrigerador, despresurice el refrigerador en una de las siguientes tres formas:

- 1) Cierre el flujo de agua hacia el refrigerador/filtro. Coloque una taza bajo el área del dispensador para que recolecte el agua y presione el activador del dispensador.
- 2) Cierre el agua en la válvula principal de agua que abastece la casa y abra cualquier llave dentro de la casa.
- 3) Cierre el flujo de agua hacia el refrigerador/filtro. Quite la bandeja/cubeta de la fábrica de hielo y vacíe su contenido. Vuelva a colocar la bandeja/cubeta de la fábrica de hielo. Cuando la fábrica de hielo pide hielo, el sistema se despresuriza.

Si el cartucho se instala junto con un sistema de producción de hielo comercial o residencial de gran volumen, despresurice el sistema como sigue: Cierre el agua del sistema de la fábrica de hielo. Coloque una toalla bajo el filtro que atrape cualquier rocío de agua.

2. Ubique una sección fácilmente accesible de tubo. La válvula de cierre (no se incluye) debe estar en el lado de entrada del filtro. (Figura 1)
3. Corte y saque un pedazo de 6 pulgadas (15,24 cm) de tubería asegurándose de cortar los extremos perpendicularmente. (Figura 2)
4. Ponga una o dos vueltas de cinta PTFE a la rosca del accesorio a presión. Enrosque los accesorios en la entrada del cuerpo del filtro. Apriételos con fuerza, pero no excesivamente. (Figura 3)
5. Conecte el puerto de entrada del filtro a la línea de entrada de agua como se indica en la guía de conexión rápida. (Figura 4)



Figura 1

Figura 2

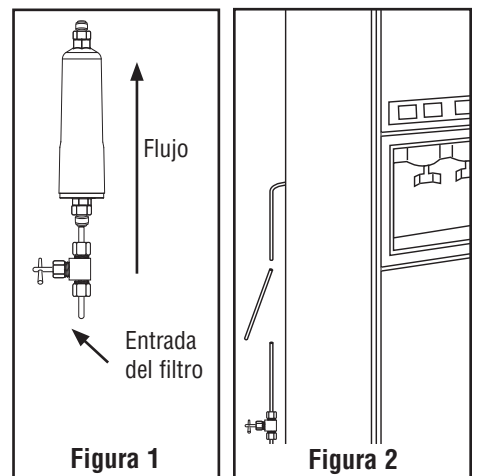

Figura 3

PRECAUCIÓN

Para reducir el riesgo asociado con el daño a la propiedad debido a pérdidas de agua:

- Asegúrese que todas las tuberías y accesorios estén aseguradas y sin pérdidas.
- **No lo** instale la unidad si falta el casquillo. Llame a 3M Purification Inc. si faltan las portapiezas de cualquier accesorio.

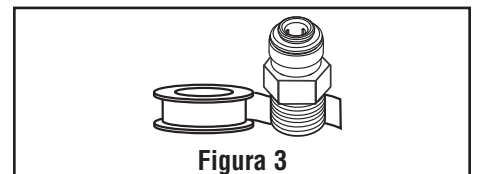

Figura 4

6. Descargue 2,5 galones a través del sistema antes de utilizarlo (aproximadamente 5 minutos).
7. Conecte el puerto de salida del filtro en la línea de agua que va al aparato al que se le está dando servicio. (Figura 6)
8. Abra la entrada de agua. Si hay una pérdida, apriete los accesorios o vuelva a insertar la tubería hasta que desaparezca la pérdida.



Figura 5

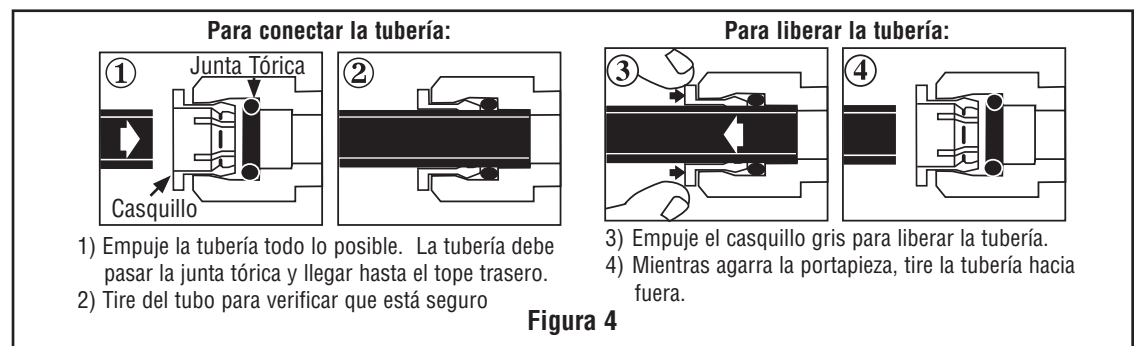

Figura 6

ESPECIFICACIONES

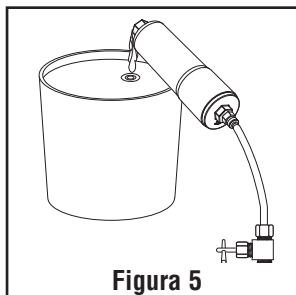
Modelo	Velocidad de Flujo de Servicio	Vida útil	Presión Máxima	Temperatura Máxima
AP717	0.5 gpm (1.9 lpm)	1,500 gal (5,678 lit.)	125 psi (862 kPa)	100°F (37.8°C)

INSTRUCCIONES PARA CAMBIAR EL CARTUCHO DEL FILTRO

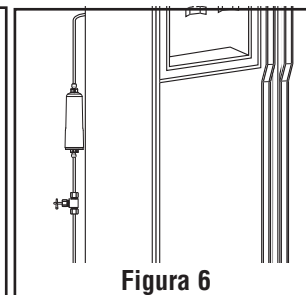
PRECAUCIÓN

Para reducir el riesgo asociado con el daño a la propiedad debido a pérdidas de agua:

- El cartucho desechable del filtro DEBE reemplazarse cada seis meses, en su capacidad máxima o antes si hay una reducción en el caudal del flujo.

1. Cierre la fuente de agua de su refrigerador.
Si está cargado este cartucho como filtro del refrigerador, despresurice el refrigerador en una de las siguientes tres formas:
 - 1) Cierre el flujo de agua hacia el refrigerador/filtro. Coloque una taza bajo el área del dispensador para que recolecte el agua y presione el activador del dispensador.
 - 2) Cierre el agua en la válvula principal de agua que abastece la casa y abra cualquier llave dentro de la casa.
 - 3) Cierre el flujo de agua hacia el refrigerador/filtro. Quite la bandeja/cubeta de la fábrica de hielo y vacíe su contenido. Vuelva a colocar la bandeja/cubeta de la fábrica de hielo. Cuando la fábrica de hielo pide hielo, el sistema se despresuriza.

Si el cartucho se instala junto con un sistema de producción de hielo comercial o residencial de gran volumen, despresurice el sistema como sigue: Cierre el agua del sistema de la fábrica de hielo. Coloque una toalla bajo el filtro que atrape cualquier rocío de agua.
2. Quite el filtro viejo al seguir las instrucciones que aparecen en la Figura 4.
3. Conecte el puerto de entrada a la línea de agua entrante como se muestra en la Figura 4.
4. Descargue 2,5 galones a través del sistema antes de utilizarlo (aproximadamente 5 minutos).
5. Conecte el puerto de salida del filtro en la línea de agua que va al aparato al que se le está dando servicio. (Figura 6)
6. Abra la entrada de agua. Si hay una pérdida, apriete los accesorios o vuelva a insertar la tubería hasta que desaparezca la pérdida.

GUÍA DE DESPERFECTOS

Pérdidas de Agua en las Conexiones a Presión:

Empuje la tubería todo lo posible. Si continúa saliendo agua, corte el agua en la válvula original y saque la línea del agua empujándola en el cuello de la conexión mientras saca la tubería. Inspeccione la tubería para ver si está rajada o perforada. Si la tubería está rajada o perforada, simplemente corte dicha parte y vuelva a insertar la tubería en el accesorio a presión.

Asegúrese de que el corte de la tubería sea recto. Caso contrario, vuelva a cortarlo.

El Agua Aparece Turbia:

Descargue 2,5 galones a través del sistema antes de utilizarlo (aproximadamente 5 minutos) para eliminar las partículas finas de carbón o las burbujas de aire atrapadas en el filtro y las líneas de agua.

GARANTÍA LIMITADA

Garantía Limitada de Uno Año

3M Purification Inc. no será responsable por pérdidas o daños derivados del uso de los Productos, ya sea en forma directa, indirecta, especial, incidental, o consecuencial, independientemente de la teoría legal que se aplique, incluyendo garantía, contrato, negligencia o responsabilidad estricta. Algunos estados no permiten la exclusión o limitación de daños incidentales o consecuenciales, por lo que la limitación anterior puede no aplicarle a usted.

Garantía limitada: 3M Purification Inc. garantiza que este Producto estará libre de defectos tanto en material como en manufactura por Uno (1) año a partir de la fecha de envío. El cartucho del filtro o la membrana del filtro está garantizado como libre de defectos en material y manufactura por un (1) año. Esta garantía no cubre fallas resultantes del abuso, mal uso, alteración o daño causado por 3M Purification Inc. o la falla en seguir las instrucciones de instalación y uso. No se ofrece garantía alguna respecto a la vida de servicio de cualquier cartucho o membrana de filtro ya que ésta depende de la aplicación. 3M PURIFICATION INC. NO OTORGA OTRAS GARANTÍAS NI CONDICIONES, EXPRESAS O IMPLÍCITAS, DE MANERA ENUNCIATIVA, MAS NO LIMITATIVA, CUALQUIER GARANTÍA O CONDICIÓN IMPLÍCITA DE COMERCIALIZACIÓN O CAPACIDAD PARA UN FIN EN PARTICULAR O CUALQUIER GARANTÍA O CONDICIÓN IMPLÍCITA DERIVADA DE NEGOCIACIONES, COSTUMBRES O PRÁCTICAS DE COMERCIO. Si el Producto no cumple con esta Garantía limitada durante el periodo de garantía, 3M Purification Inc. sustituirá el Producto o le reembolsará el precio de compra del Producto. Esta garantía no cubre mano de obra. **El recurso que se indica en este párrafo es el único recurso que tiene el Cliente y la obligación exclusiva de 3M Purification Inc.**

CONSIGNES DE SÉCURITÉ

Avant d'installer et d'utiliser Système de filtration en ligne AP717, s'assurer de lire, comprendre et suivre toutes les consignes de sécurité que renferme ce mode d'emploi. Conserver ce mode d'emploi pour consultation future.

Utilisation du produit:

Ce Système de filtration en ligne AP717 est destiné à filtrer l'eau potable à la maison; il n'a pas été évalué pour d'autres utilisations. Ce système est typiquement relié à un réfrigérateur et doit être installé par un installateur qualifié selon ces instructions d'installation.

EXPLICATION DES CONSÉQUENCES LIÉES AUX MOTS INDICATEURS	
 MISE EN GARDE	Indique une situation potentiellement dangereuse qui, si elle n'est pas évitée, pourrait entraîner la mort, des blessures graves et des dégâts matériels.
AVERTISSEMENT	Indique une situation potentiellement dangereuse qui, si elle n'est pas évitée, pourrait occasionner des dégâts matériels.

MISE EN GARDE

Mesures pour réduire les risques associés à l'étouffement :

- Interdire l'accès aux petites pièces aux enfants de moins de 3 ans pendant l'installation de ce produit.

Pour réduire les risques associés à l'ingestion de contaminants :

- **Ne pas utiliser** avec de l'eau qui n'est pas sûre au point de vue microbiologique ou de qualité incertaine sans assurer une désinfection adéquate avant ou après le système.

Pour réduire le risque de blessure :

- Dépressuriser le système comme illustré dans ce manuel avant de retirer la cartouche.
- Fermer l'admission d'eau et dépressuriser le système comme illustré dans le manuel avant de retirer la cartouche.

AVERTISSEMENT

Afin de réduire les risques de dommages matériels associés aux fuites d'eau:

- **Lire et suivre** le mode d'emploi avant l'installation et l'utilisation de ce système.
- L'installation et l'utilisation **DOIT** être conforme aux codes de l'État et de plomberie en vigueur.
- **Protéger le filtre du gel.** Vidanger le filtre si la température ambiante tombe sous les 4,4°C (40°F).
- **Ne pas installer** les systèmes dans des zones où la température ambiante est supérieure à 43,3°C (110°F).
- **Ne pas installer** sur des canalisations d'eau chaude. La température de service maximale de l'eau de ce système de filtrage est 37,8°C (100°F).
- **Ne pas installer** sur une conduite d'eau dont la pression est supérieure à 862 kPa (125 psi). Si la pression est supérieure à 862 kPa (125 psi), il est nécessaire d'installer une soupape de limitation de pression. En cas de doute sur la manière de vérifier la pression de l'eau, communiquer avec un plombier.
- **Ne pas installer** où des coups de bélier peuvent se produire. S'il se produit des coups de bélier, il est nécessaire d'installer un dispositif antibélier. En cas de doute sur la manière de vérifier cette situation, communiquer avec un plombier.
- Lorsqu'un dispositif de non-retour est installé sur un réseau d'alimentation en eau, un dispositif de pression de commande doit être installé à cause de la dilatation thermique.
- Utiliser soigneusement les pinces ou les clés à tuyau pour serrer les adaptateurs pour éviter tout dommage occasionné par un serrage excessif.
- Fixer le filtre de manière à éviter les chocs provoqués par d'autres articles utilisés dans la zone d'installation.
- Ne jamais utiliser de produit d'étanchéité ou d'enduit d'enrobage pour tuyau sur les adaptateurs en plastique. Utiliser uniquement un ruban de polytétrafluoroéthylène (PTFE) pour filet pour éviter la détérioration du plastique occasionnée par l'enduit d'enrobage.
- Ne pas installer directement sous les rayons solaires ou à l'extérieure.
- Ne pas installer l'appareil sans son collet. Communiquer avec 3M Purification Inc. lorsque l'un des adaptateurs n'est pas doté de son collet.
- S'assurer que toute la tuyauterie et les adaptateurs sont sécurisés et exempts de fuites.
- **METTRE LA SOURCE D'ALIMENTATION OU D'ESSENCE DU CHAUFFE-EAU HORS TENSION** après avoir coupé l'eau.
- La cartouche filtrante jetable **DOIT** être remplacée tous les six mois tout en respectant le débit nominal ou plus tôt si une diminution perceptible du débit survient.

REMARQUES IMPORTANTES

- Ne pas se conformer à ces directives pourrait annuler la garantie.
- Installer avec les orifices d'entrée et de sortie aux endroits indiqués sur l'étiquette. S'assurer de ne pas intervertir les raccordements.

DÉMARRAGE

Le système de filtration en ligne Aqua-Pure[®] sont vendus complets, avec tout le matériel nécessaire à leur installation. Seuls un coupe-tuyau, une clé, ruban P.T.F.E et un couteau sont nécessaires. Suivre tout simplement ces directives simples pour raccorder ce système de filtration en ligne Aqua-Pure[®] à la canalisation d'alimentation en eau froide du réfrigérateur.

Le système de filtration en ligne Aqua-Pure permettra également d'éliminer presque totalement les problèmes d'obstruction et de corrosion de la machine à glaçons, tout en prolongeant la vie utile de votre appareil. Chaque filtre fournir jusqu'à six mois d'eau à la saveur améliorée. Remplacer tout simplement le filtre après six mois. Commencer à apprécier des boissons au goût amélioré dès aujourd'hui.

IMPORTANT: DIRECTIVES D'INSTALLATION

Pour utilisation avec tuyau de cuivre ou de plastique de 1/4 po.

1. Dépressurisation du réfrigérateur :
Si une cartouche est installée comme filtre pour le réfrigérateur, veuillez dépressuriser le réfrigérateur selon l'une des trois façons suivantes :
 - 1) Fermez l'alimentation d'eau du réfrigérateur et du filtre. Placez une tasse sous la zone de distribution pour récupérer l'eau et dépressuriser l'activateur de la distributrice.
 - 2) Fermez l'alimentation d'eau depuis le robinet de la conduite d'eau principale domestique et ouvrez l'un des robinets de la résidence.
 - 3) Fermez l'alimentation d'eau du réfrigérateur et du filtre. Retirez le plateau et le seau de l'appareil à cubes de glace et videz-les de leur contenu. remplacez le plateau et le seau de l'appareil à cubes de glace. La dépressurisation du système s'effectuera lors de la sollicitation de l'appareil à cubes de glace.Veuillez dépressuriser le système si une cartouche est installée avec un système d'appareil à cubes de glace de grande capacité commercial ou domestique de la manière suivante : Fermez l'alimentation d'eau du système d'appareil à cubes de glace. Placez une serviette sous le filtre pour récupérer l'eau et les ruissellements.
2. Trouver une section de tuyau facile d'accès. Une soupape d'arrêt (non fournie) doit être située en amont du filtre. (Figure 1)
3. Couper et retirer environ 15,24 cm (6 po) de tuyau, en s'assurant que la coupe est bien perpendiculaire. (Figure 2)
4. Appliquer un ou deux tours de ruban de PTFE sur le filetage du raccordement à pousser. Visser le raccordement dans l'ouverture du corps de la soupape. Bien resserrer en faisant attention de ne pas trop forcer. (Figure 3)
5. Raccorder l'entrée du système à la canalisation d'entrée d'eau tel qu'illustré dans le guide du raccordement à pousser. (Figure 4)

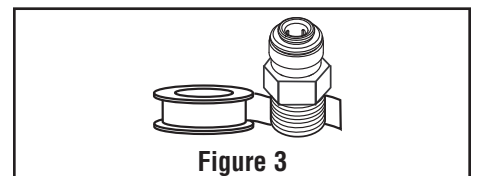
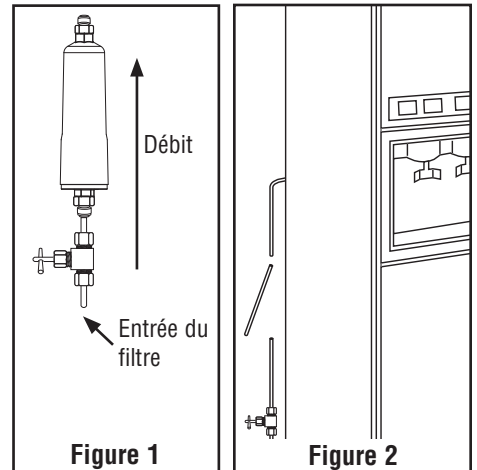

AVERTISSEMENT

Afin de réduire les risques de dommages matériels associés aux fuites d'eau:

- **Ne pas** installer l'appareil si le douille de serrage est manquant. Communiquer avec 3M Purification Inc. s'il manque des anneaux de raccord.
- **Assurez-vous** que tous les tuyaux et raccords sont solides et exempts de fuites.

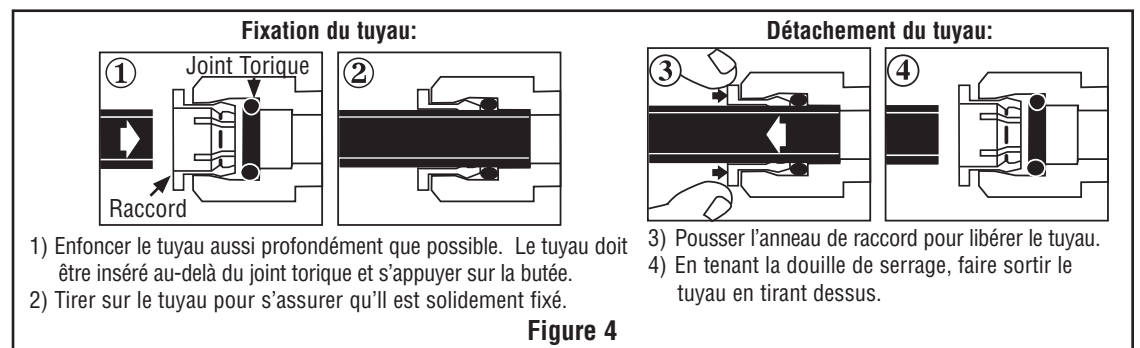

Figure 4

6. Rincer le système avant utilisation en laissant couler 9,5 litres (2,5 gal. É.-U.) d'eau (environ 5 minutes).
7. Joignez le port de sortie du filtre à la conduite d'eau se dirigeant vers l'appareil à desservir. (Figure 6)
8. Rétablir l'alimentation en eau. En cas de fuite, resserrer les raccords ou réinsérer le tuyau jusqu'à ce que la fuite cesse.

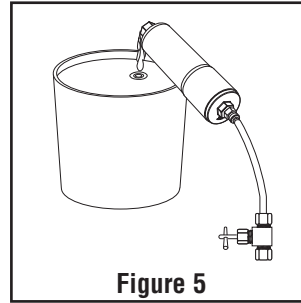

Figure 5

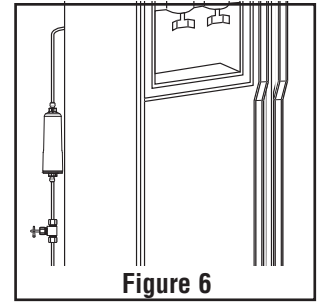

Figure 6

CARACTÉRISTIQUES

Modèle	Débit de Fonctionnement Normal	Durée de vie utile	Pression Max	Température Max
AP717	1.9 lpm (0.5 gpm)	5,678 lit. (1,500 gal)	862 kPa (125 psi)	37.8°C (100°F)

DIRECTIVES DE REMPLACEMENT DE LA CARTOUCHE FILTRANTE

AVERTISSEMENT

Afin de réduire les risques de dommages matériels associés aux fuites d'eau:

- La cartouche filtrante jetable DOIT être remplacée tous les six mois tout en respectant le débit nominal ou plus tôt si une diminution perceptible du débit survient.

1. Couper l'alimentation d'eau du réfrigérateur.

Si une cartouche est installée comme filtre pour le réfrigérateur, veuillez dépressuriser le réfrigérateur selon l'une des trois façons suivantes :

- 1) Fermez l'alimentation d'eau du réfrigérateur et du filtre. Placez une tasse sous la zone de distribution pour récupérer l'eau et dépressuriser l'activateur de la distributrice.
- 2) Fermez l'alimentation d'eau depuis le robinet de la conduite d'eau principale domestique et ouvrez l'un des robinets de la résidence.
- 3) Fermez l'alimentation d'eau du réfrigérateur et du filtre. Retirez le plateau et le seau de l'appareil à cubes de glace et videz-les de leur contenu. remplacez le plateau et le seau de l'appareil à cubes de glace. La dépressurisation du système s'effectuera lors de la sollicitation de l'appareil à cubes de glace.

Veuillez dépressuriser le système si une cartouche est installée avec un système d'appareil à cubes de glace de grande capacité commercial ou domestique de la manière suivante : Fermez l'alimentation d'eau du système d'appareil à cubes de glace. Placez une serviette sous le filtre pour récupérer l'eau et les ruissellements.

2. Retirez le filtre usagé en suivant les instructions comme montrées à la figure 4.
3. Joignez le port d'entrée du filtre à la conduite d'eau d'arrivée comme illustré à la figure 4.
4. Rincer le système avant utilisation en laissant couler 9,5 litres (2,5 gal. É.-U.) d'eau (environ 5 minutes).
5. Joignez le port de sortie du filtre à la conduite d'eau se dirigeant vers l'appareil à desservir. (Figure 6)
6. Rétablir l'alimentation en eau. En cas de fuite, resserrer les raccords ou réinsérer le tuyau jusqu'à ce que la fuite cesse.

PROBLÈMES ET SOLUTIONS

Fuites d'eau se Produisant aux Raccordements à Poussoir:

Enfoncer le tuyau aussi profondément que possible. Si la fuite persiste, couper l'eau au robinet d'alimentation principal et retirer la canalisation d'alimentation en poussant sur l'anneau de raccord tout en tirant sur le tuyau. Inspecter le tuyau pour repérer toute fente ou égratignure. Si le tuyau est fendu ou égratigné, couper tout simplement cette portion et réinsérer le tuyau dans le raccordement à poussoir.

S'assurer que le tuyau est coupé bien droit. Sinon, tailler de nouveau.

L'eau semble brouillée:

Rincer le système avant utilisation en laissant couler 9,5 litres (2,5 gal. É.-U.) d'eau (environ 5 minutes) pour faire sortir tout l'air et la poussière de charbon du filtre et des canalisations d'eau.

GARANTIE LIMITÉE

Garantie Limitée d'An

3M Purification, inc. n'est pas responsable de toute perte ou tout dommage direct, indirect, particulier, accessoire ou accidentel suite à l'utilisation de ces Produits, peu importe l'affirmation de théorie juridique, y compris la violation de garantie, la responsabilité contractuelle, la négligence ou la responsabilité stricte. Certaines provinces interdisent l'exclusion ou la limitation de dommages accessoires ou indirects et la limitation ci-dessus pourrait ne pas s'appliquer à vous.

Garantie limitée : 3M Purification, inc. Garantit que ce Produit est exempt de défauts de matériaux et de main d'oeuvre pendant un (1) an à compter de la date d'expédition. La cartouche ou membrane filtrante est garantie contre les défauts de matériaux et de fabrication pendant un (1) an. Cette garantie ne couvre pas les défauts occasionnés par une utilisation abusive ou le mésusage, l'altération ou le dommage non occasionné par 3M Purification, inc. ou le défaut de respecter les instructions d'installation et d'utilisation. Parce que l'application peut varier, aucune garantie de durée de vie n'est offerte pour aucune cartouche ou membrane filtrante. 3M PURIFICATION, INC. N'OFFRE AUCUNE AUTRES GARANTIE OU CLAUSE EXPLICITES OU IMPLICITES, Y COMPRIS, MAIS SANS S'Y LIMITER, TOUTE GARANTIE OU CLAUSE IMPLICITE DE QUALITÉ MARCHANDE OU D'ADAPTATION À UN USAGE PARTICULIER, OU TOUTE GARANTIE OU CLAUSE IMPLICITE DÉCOULANT DE LA CONDUITE DES AFFAIRES, DES PRATIQUES COURANTES ET DES USAGES DU COMMERCE. Si une défectuosité du Produit survient pendant la période couverte par la garantie limitée, 3M Purification, inc. remplacera le produit ou remboursera le prix d'achat du Produit. Cette garantie ne couvre pas la main d'oeuvre. Le recours énoncé dans ce paragraphe est le seul offert au client et l'obligation exclusive de 3M Purification, Inc.

3M is a trademark of 3M Company.
Aqua-Pure is a trademark of 3M Company used under license.
© 2010 3M Company. All rights reserved.



3M Purification Inc.
400 Research Parkway
Meriden, CT 06450 USA
Toll Free: 1-800-222-7880
Worldwide: 203-237-5541
Fax: 203-238-8701

www.aquapure.com • www.3mpurification.com